



NÁVOD K POUŽITÍ PŘÍSTROJE **KING-METER** J-LCD



Vážený zákazníku,

rádi bychom Vám touto cestou poděkovali za důvěru a náklonnost společnosti HANSCRAFT.

Osobně můžeme garantovat nejvyšší úroveň přístupu, péče a kvality služeb. Věříme, že Vás naše nabídka uspokojí ve všech směrech a naše spolupráce bude dlouhodobá. Vážíme si všech našich zákazníků, což nám prosím dovoluňte dokázat.

Obchodní a Servisní tým HANSCRAFT, s.r.o.

Obrázek je orientační



OBSAH

1, Úvod.....	3
2, Vzhled a velikosti	3
2.1, materiál a barvy	3
2.2, rozměry displeje	3
3, funkce a definice tlačítek	3
3.1, přednastavení a standardní položky.....	3
3.2, popis displeje	4
3.3, funkce tlačítek	4
4, instalační instrukce	4
5, nastavení.....	4
5.1, příprava před prvním spuštěním displeje.....	4
5.2, start a výchozí nastavení.....	4
5.3, nastavení času	4
5.4, nastavení maximální rychlosti.....	5
5.5, výběr displejové jednotky.....	5
5.6, nastavení průměru kol.....	5
5.7, kontrast jasu zadního světla.....	5
5.8, ukončení nastavení a návrat do hlavního menu.....	5
6, běžné operace	5
6.1, zapnutí a vypnutí napájení ON/OFF	5
6.2, rychlost na displeji (okamžitá/průměrná /maximální rychlost)	6
6.3, zapnutí motoru a výběr rychlosti.....	6
6.4, použití tempomatu 6 Km/h	6
6.5, zapnutí a vypnutí zadního světla.....	6
6.6, vzdálenost na displeji (vzdálenost jízdy, celková vzdálenost)	7
6.7, zobrazení napájení na displeji.....	7
6.8, zobrazení problému na displeji.....	7
7, vyjmutí a výměna baterie v přístroji.....	8
8, FAQ.....	8
9, záruka.....	8
10, schéma zapojení přístroje	8
11, verze softwaru	8



1, Úvod

Vážení uživatelé,

abyste zajistili lepší využití vašeho elektrokola HANSCRAFT, přečtěte si, prosím, tento návod pro J-LCD displej pečlivě, ještě předtím nežli ho začnete používat.

Budeme se snažit, aby náš výklad byl co nejstručnější a přesto vám předali všechny potřebné informace (včetně instalace hardwaru, nastavení a běžného užití displeje) pro použití elektrokola. Tento manuál Vám také pomůže vyřešit drobné závady a nedorozumění při instalaci.

2, Vzhled a velikost

2.1, Materiál a barva

Materiál krytu pro J-LCD: PVC. Displej nevystavujte teplotám jiným než v rozmezí -20 až +60C, vnější materiál zajišťuje normální zacházení a dobré mechanické vlastnosti produktu.

2.2, Velikost displeje a objímky (jednotka: mm).

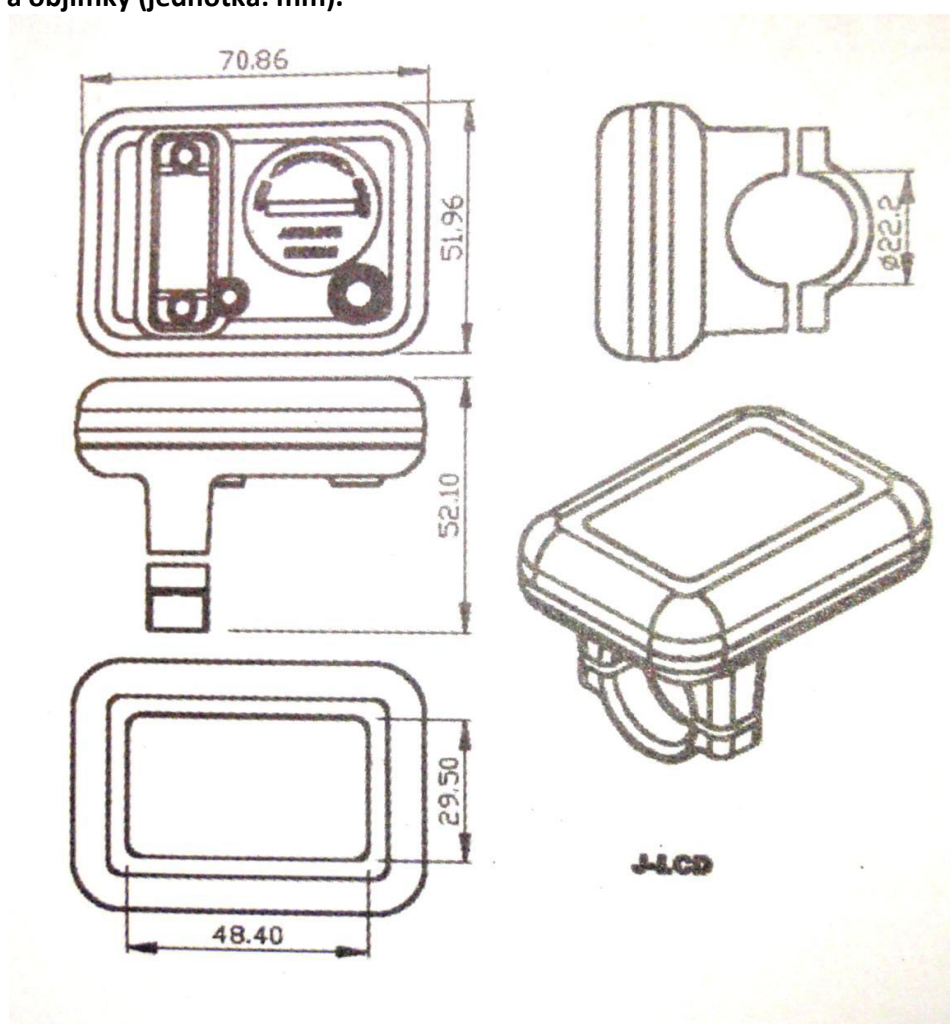

3, Funkce a definice tlačítek

3.1, Přednastavení a standardní prvky nastavení

Uživatelské nastavení J-LCD displeje zahrnuje: místní čas, maximální rychlost, metrické jednotky (MPH nebo Km/h, Mile nebo Km), průměr kol (18-28 palců), LCD kontrast.

3.2, Popis displeje

Displej J-LCD zobrazuje kapacitu baterie, čas, typ asistence motoru, rychlost jízdy, vzdálenost jízdy, tempomat pro chůzi s kolem (6 Km/h), kódy pro chyby v elektronickém systému.

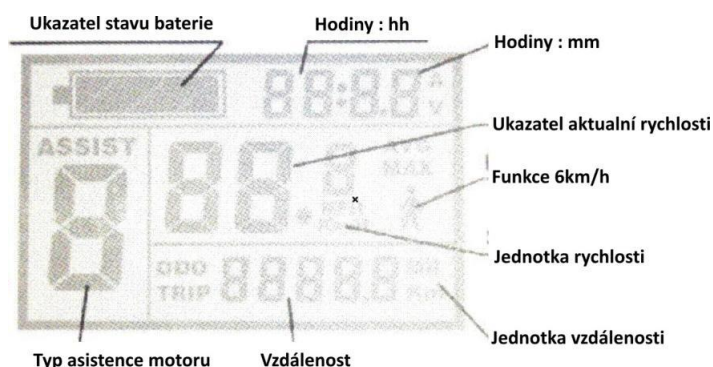

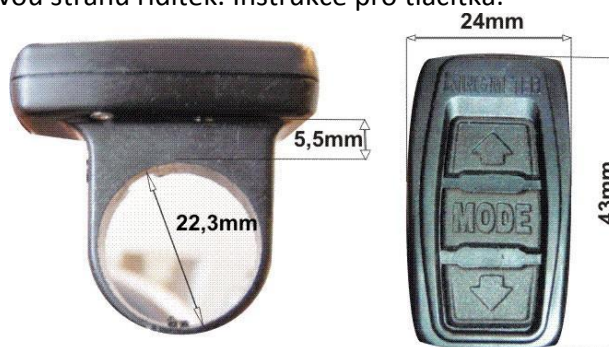

3.3, Funkce tlačítek

Displej J-LCD je vybaven speciálním troj-tlačítkem. Toto operační tlačítko je vhodné pro praváky i pro leváky, neboť jej lze umístit jak na pravou tak i na levou stranu řídítek. Instrukce pro tlačítka:



Troj-tlačítko je kabelem propojené s displejem J-LCD.

V dalších instrukcích, tlačítko  je pojmenováno jako MODE (režim).  je pojmenováno jako UP a  je pojmenováno jako DOWN.

4, Instalační instrukce

Upevněte displej a troj-tlačítko na řídítka, dále jej nastavte do patřičného zorného úhlu.

5, Nastavení

5.1, Příprava před spuštěním displeje.

Ujistit se, že je konektor správně spojen s kontrolerem.

5.2, start a výchozí nastavení

Zmáčknutím tlačítka MODE se zapne displej. Po zapnutí podržte současně tlačítka UP(nahoru) a DOWN (dolu) po dobu 3 sekund a LCD přejde do MODE nastavení.

5.3, nastavení času

Po tom, co se dostanete do MODE nastavení, nastavte nejprve HODINY použitím tlačítek UP a DOWN. Následně stiskněte tlačítko MODE pro potvrzení a pak stejnými tlačítky nastavte MINUTY. Tlačítkem MODE opět potvrďte nastavení a pokračujte k nastavení maximální rychlosti.

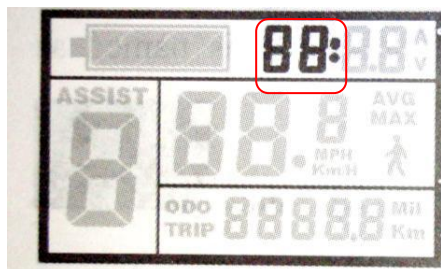

Nastavení HODIN

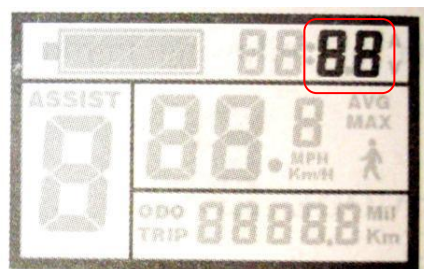

Nastavení MINUT

5.4, Nastavení maximální rychlosti

Standardní nastavení, při kterém se z bezpečnostních důvodů odpojuje motor, je z výroby 25 Km/h. Změna této rychlosti může být provedena pouze na základě platné vyhlášky v České Republice. Výběr maximální rychlosti podpory motoru: 10-35Km/h, použijte tlačítka UP a DOWN a pak potvrďte tlačítkem MODE.

5.5, Výběr displejové metrické jednotky

Zmáčkněte UP nebo DOWN abyste si vybrali, v jaké metrické jednotce chcete mít na displeji zobrazenou rychlost a vzdálenost.

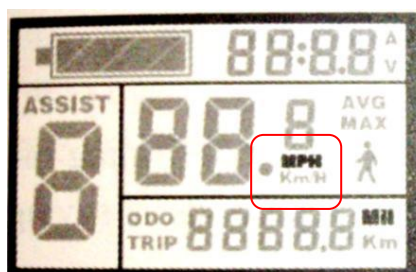

MPH (míle)

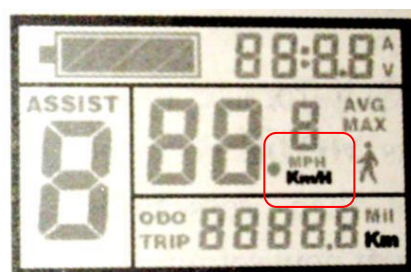

Km/h (kilometr)

5.6, Nastavení průměru kol

Tlačítkem UP a DOWN si vyberte správný průměr Vašeho **elektrokola**. Přednastavený průměr je 26“.:



Stiskněte MODE pro potvrzení průměru Vašeho kola.

5.7, Nasvícení displeje

Stiskněte tlačítko UP a DOWN abyste si upravili podsvícení Vašeho displeje. Můžete si vybrat z 3 úrovní. Úroveň 1 je pro minimální jas a úroveň 3 je pro maximální jas J-LCD displeje. Předvolené nastavení J-LCD displeje je úroveň 1.

5.8, Ukončení nastavení a návrat do hlavního menu

Stisknutím tlačítka MODE na méně než 2 sekundy se potvrdí výchozí nastavení a stisknutím na více než 2 sekundy se uloží nastavení nové.

6, Běžné operace

6.1, Zapnutí a vypnutí napájení ON/OFF

Stisknutím tlačítka MODE se zapne displej a spustí se systém. Dlouhým stisknutím tlačítka MODE se systém a displej vypne.

Doporučení: Vyndávejte baterii z kola, pokud kolo stojí déle než 4 hodiny.

6.2, Rychlostní displej (okamžitá, průměrná a maximální rychlost).

Při spuštění (motoru) elektrokola se automaticky zobrazí okamžitá rychlost.

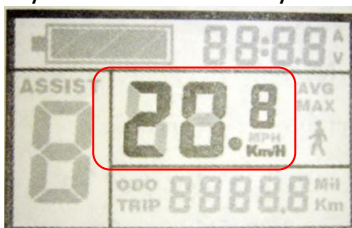

Přidržením tlačítka UP se na displeji ukáže maximální rychlost během jízdy. Opětným podržením tlačítka UP se na displeji ukáže průměrná rychlost jízdy. Dalším, třetím, podržením tlačítka se na displeji zobrazí okamžitá rychlost jízdy.



Ukázka přepínání rychlostí.

6.3, Zapnutí motoru a výběr rychlosti

Stisknutím tlačítka UP nebo DOWN se mění typ podpory motoru. Je zde 5 úrovní, přičemž úroveň 1 je nejnižší a 5 nejvyšší. Přednastavená je úroveň 1.



6.4, Použití tempomatu 6 Km/h

Delším stisknutím tlačítka DOWN se u elektrokola spustí asistenční mód, při kterém se kolo rozjede danou rychlostí 6 Km/h.



Varování: Tento asistenční mód (tempomat 6 Km/h) je určen pro tlačení kola, nikoli pro jízdu!

6.5, Zapnutí a vypnutí podsvícení displeje

Současným podržením tlačítek UP a MODE po 3 sekundy, se zapne podsvícení displeje. V případě, že je elektrokolo opatřeno předním a zadním světlometem, zapnou se současně i světla. Používejte možnost podsvícení výhradně při zhoršené viditelnosti, šetříte tak baterii. Opětným podržením tlačítek UP a MODE po dobu dalších 3 sekund se podsvícení displeje vypne.

6.6, Vzdálenost na displeji (vzdálenost jízdy, celková vzdálenost)

Stiskněte MODE pro zobrazení informací o současné jízdě nebo o celkové ujeté vzdálenosti. Tato funkce je dobrá pro ty, kteří si chtějí kontrolovat vzdálenost dané jízdy a celkovou ujetou vzdálenost.

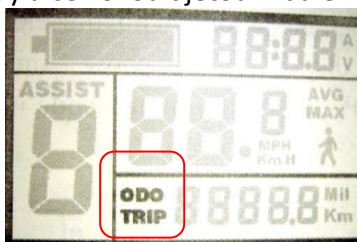

6.7, Zobrazení napájení na displeji

Pro plný stav baterie se na displeji zobrazí ikona plné baterie. S postupným ubýváním se mění i ikony, a pokud ikona baterie začne blikat je stav baterie elektrokola velmi nízký a musí se ihned dobít.

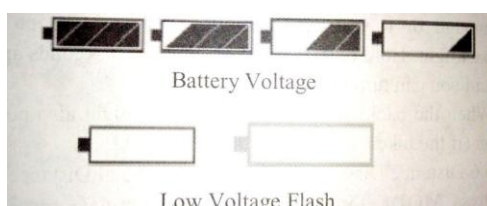

Ukázka obrázků baterie

6.8, Zobrazení problémů na displeji

Pokud se objeví nějaký problém s elektronickým systémem, na displeji se automaticky ukáže kód chyby. V rámečku najdete seznam kódů a jejich vysvětlení.

Číslo kódu	definice
21	Abnormální napětí
22	porucha plynového pedálu
23	problém fáze motoru
24	poškození motoru
25	selhání brzd

Vážený zákazníku,

rádi bychom Vám touto cestou poděkovali za důvěru a náklonnost společnosti HANSCRAFT.

Osobně můžeme garantovat nejvyšší úroveň přístupu, péče a kvality služeb. Věříme, že Vás naše nabídka uspokojí ve všech směrech a naše spolupráce bude dlouhodobá. Vážíme si všech našich zákazníků, což nám prosím dovoďte dokázat.

Obchodní a Servisní tým HANSCRAFT, s.r.o.